

Rea® Azalea® Minor



Benutzergewicht: max. 75 kg

Grundpreis: 3.503,00 €

Kunden-Nr.:

Ansprechpartner:

Kommission:

Bitte kreuzen Sie die gewünschten Optionen an - falls nicht, wird Standard geliefert ◆ Standard-Option ○ Option ohne Aufpreis

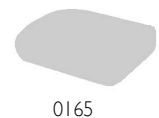
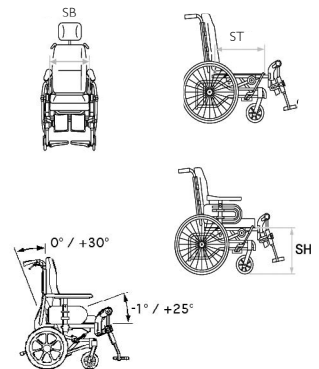

Art.-Nr.	Beschreibung	Gewicht des Patienten = kg	€
BNC0014	Rea® Azalea® Minor		3.503,00
BNC8000	Sonderbau		auf Anfrage
<b>ANTRIEBSVERSION</b>			
BNC0020	16" Transiräder mit fester Achse inkl. Trommelbremse		289,00
BNC0025	22" / 24" Antriebsräder inkl. Standardbremse		◆
BNC0030	22" / 24" Antriebsräder inkl. Trommelbremse		225,00
<b>RAHMEN</b>			
BNC0037	Minor (-50 mm in Sitztiefe und -30 mm in Rahmenlänge gegenüber Azalea®)		◆
<b>SITZ</b>			
<b>SITZBREITE</b>			
BNC0038	340 mm		◆
<b>SITZBREITENVERSTELLUNG</b>			
BNC0065	Seitenverstellung + 50 mm		◆
BNC0075	Seitenverstellung + 100 mm (nur mit 16" Transirädern), (NC: SH 400 mm)		○
<b>SITZTIEFE</b>			
BNC0095	380 - 450 mm		◆
<b>SITZHÖHE</b>			
BNC0110	400 mm (NC: 24" Hinterräder)		○
BNC0120	450 mm (NC: 22" Hinterräder)		◆
<b>SITZWINKEL</b>			
BNC0127	Negativer Sitzwinkel -1° bis +23° (Std. +1° bis +24°), (in Kombination mit Sitzhöhe 400 mm und 22" Hinterrädern ist nur eine eingeschränkte Höheneinstellung der Armlehnen möglich)		○
<b>SITZTYP</b>			
BNC0130	Tiefenverstellbar		◆
<b>SITZKISSEN</b>			
BNC0165	Sitzkissen Flo-Shape		◆
BNC0180	Ohne Sitzkissen		-25,00
<b>SITZTIEFE FÜR INVACARE MATRX LIBRA SITZKISSEN</b>			
BNC0182	Kurz: 405 mm		○
BNC0183	Lang: 455 mm		○
<b>SITZPOLSTERUNG</b>			
BNC0191	Schwarz Velours		○
BNC0201	Schwarz mit PU-beschichtetem Bezug aus Stretch-Material		◆
<b>Spezielle Sitzkissen zur optimalen Positionierung und Dekubitusprophylaxe finden Sie im Invacare Gesamtkatalog für Händler.</b>			
<b>RÜCKENAUSFÜHRUNG - FLEX2</b>			
BNC0217	Anpassrücken		270,00
BNC0218	Rückenplatte (NC: laterale Positionierungspads)		◆
<b>RÜCKENBEZUG / KISSEN</b>			
BNC0240	Überzug für Anpassrücken		○
BNC0250	Rückenkissen Laguna (lateral Unterstützung) (NC: laterale Positionierungspads)		◆



0165

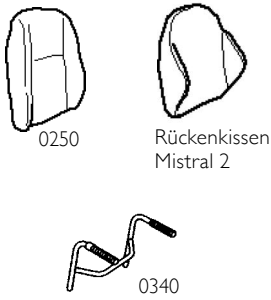

Anpassrücken

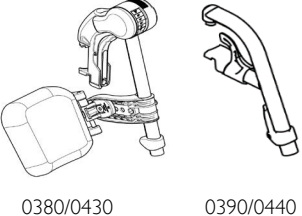
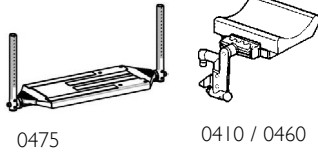
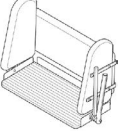
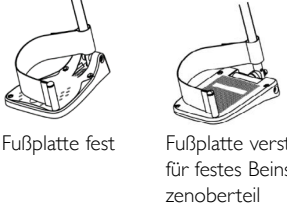
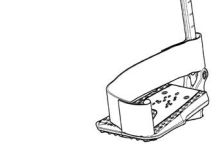
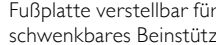
BNC0260	Rückenkissen Mistral 2 (seitliche Hüftunterstützung), (NC: Rückenpolsterung Schwarz atmungsaktiv, Seitenpelotten Standard, laterale Positionierungspads)		205,00	
BNC0300	Ohne Rückenkissen (NC: laterale Positionierungspads)		-35,00	
<b>RÜCKENPOLSTERUNG</b>				
BNC0311	Schwarz Velours		○	
BNC0321	Schwarz mit PU-beschichtetem Bezug aus Stretch-Material		◆	
BNC0322	Schwarz atmungsaktiv		○	
<b>SCHIEBEGRIFFE</b>				
BNC0340	Schiebegriffe mit Bügel		◆	
BNC0345	Schiebebügel, winkeleinstellbar		205,00	
<b>SITZEINHEIT</b>				
<b>SITZ- UND RÜCKENVERSTELLUNG</b>				
BNC0350	Sitz- und Rückenwinkelverstellung über Gasdruckfeder (Begleitperson), (in Kombination mit Sitzhöhe 400 mm und 22" Hinterrädern ist nur eine eingeschränkte Höheneinstellung der Armlehnen möglich)		◆	
<b>VERRIEGELUNG</b>				
BNC1263	Verriegelung für Sitz- und Rückenverstellung		○	
<b>BEINSTÜTZEN / FUSSPLATTEN</b>				
<b>BEINSTÜTZENAUFNAHME</b>				
BNC0375	Niedrig, Standard		◆	
BNC0378	Beinstützenaufnahme 90° (NC: Beinstützenoberteil 80°, Amputationsbeinstütze)		○	
<b>BEINSTÜTZENOBERTEILE LINKS</b>				
BNC0380	Beinstützenoberteil hochschwenkbar, inkl. Waden- und Kniepolster, links (NC: einteiliges Fußbrett, Fußplatten mit kurzem Einsteckrohr, Wadenbänder)		◆	
BNC0390	Beinstützenoberteil 80°, nach außen und innen abschwengbar, links - Alu 2003		○	
BNC0410	Amputationsbeinstütze, links		155,00	
BNC0420	Ohne Beinstütze, links		-45,00	
<b>BEINSTÜTZENOBERTEILE RECHTS</b>				
BNC0430	Beinstützenoberteil hochschwenkbar, inkl. Waden- und Kniepolster, rechts (NC: einteiliges Fußbrett, Fußplatten mit kurzem Einsteckrohr, Wadenbänder)		◆	
BNC0440	Beinstützenoberteil 80°, nach außen und innen abschwengbar, rechts - Alu 2003		○	
BNC0460	Amputationsbeinstütze, rechts		155,00	
BNC0470	Ohne Beinstütze, rechts		-45,00	
<b>EINTEILIGES FUSSBRETT</b>				
BNC0475	Einteiliges Fußbrett, winkel- und tiefenverstellbar (NC: Bodypoint Ankle Huggers)		195,00	
<b>FUSSKASTEN, GEPOLSTERT</b>				
BNC0477	Fußkasten gepolstert, kurze Einsteckrohre (NC: Wadenbänder, Bodypoint Ankle Huggers)		864,00	
<b>FUSSPLATTEN LINKS</b>				
BNC0480	Fußplatte fest, kurzes Einsteckrohr und Fersenband LH (UL 290 - 440 mm), (NC: Bodypoint Ankle Huggers, Schutzbezug für Fußauflagen)		◆	
BNC0490	Fußplatte tiefen- und winkelverstellbar, mit kurzem Einsteckrohr und Fersenband, links (290 - 440 mm)		40,00	
BNC0510	Fußplatte fest, langes Einsteckrohr und Fersenband LH (UL 440 - 510 mm), (NC: Bodypoint Ankle Huggers, Schutzbezug für Fußauflagen)		○	
BNC0520	Fußplatte tiefen- und winkelverstellbar, mit langem Einsteckrohr und Fersenband, links (440 - 510 mm)		40,00	
<b>FUSSPLATTEN RECHTS</b>				
BNC0540	Fußplatte fest, mit kurzem Einsteckrohr und Fersenband, rechts (290 - 440 mm), (NC: Bodypoint Ankle Huggers, Schutzbezug für Fußauflagen)		◆	
BNC0550	Fußplatte tiefen- und winkelverstellbar, mit kurzem Einsteckrohr und Fersenband, rechts (290 - 440 mm)		40,00	
BNC0570	Fußplatte fest, langes Einsteckrohr und Fersenband, rechts (UL 440 - 510 mm), (NC: Bodypoint Ankle Huggers, Schutzbezug für Fußauflagen)		○	
BNC0580	Fußplatte tiefen- und winkelverstellbar, mit langem Einsteckrohr und Fersenband, rechts (440 - 510 mm)		40,00	
<b>ARMLEHNEN / SEITENTEILE</b>				
<b>ARMLEHNEN LINKS</b>				
BNC0600	Höhenverstellbare Armlehne links (NC: halbseitiger Therapietisch links)		36,00	

BNC0605	Höhenverstellbare Armlehne links, breites Polster (nur mit 16" Hinterrädern), (NC: halbseitiger Therapietisch links)		36,00	
BNC0606	Armlehne mit Positionierungsauflage, links (NC: halbseitiger Therapietisch links)		◆	
BNC0610	Höhenverstellbare Armlehne, gepolstert, links (SB - 20 mm) (NC: Seitenteilbezug, Innenkissen für Seitenteilbezug, Therapietisch Plexiglas oder mit Ellenbogenpolster, halbseitiger Therapietisch links, Set mit Schnellverschlusschrauben)		71,00	 
BNC0615	Hemi-Armauflage links (NC: Therapietische, halbseitiger Therapietisch links, Set mit Schnellverschlusschrauben)		229,00	
BNC0620	Ohne Armauflage, links (NC: Seitenteilbezug, Innenkissen für Seitenteilbezug, Therapietische, Set mit Schnellverschlusschrauben)		-35,00	
<b>ARMLEHNEN RECHTS</b>				
BNC0630	Höhenverstellbare Armlehne rechts (NC: halbseitiger Therapietisch rechts)		36,00	
BNC0635	Höhenverstellbare Armlehne rechts, breites Polster (nur mit 16" Hinterrädern), (NC: halbseitiger Therapietisch rechts)		36,00	
BNC0636	Armlehne mit Positionierungsauflage, rechts (NC: halbseitiger Therapietisch rechts)		◆	
BNC0640	Höhenverstellbare Armlehne, gepolstert, rechts (SB - 20 mm) (NC: Seitenteilbezug, Innenkissen für Seitenteilbezug, Therapietisch Plexiglas oder mit Ellenbogenpolster, halbseitiger Therapietisch rechts, Set mit Schnellverschlusschrauben)		71,00	
BNC0645	Hemi-Armauflage rechts (NC: Therapietische, halbseitiger Therapietisch rechts, Verriegelung für Therapietisch, Set mit Schnellverschlusschrauben)		229,00	
BNC0650	Ohne Armauflage, rechts (NC: Seitenteilbezug, Innenkissen für Seitenteilbezug, Therapietische, Set mit Schnellverschlusschrauben)		-35,00	
<b>ARMLEHNENZUBEHÖR</b>				
BNC0680	Seitenteilbezug		◆	
BNC0690	Innenkissen für Seitenteilbezug		33,00	
<b>SITZZUBEHÖR</b>				
BNC0710	Inkontinenzbezug		45,00	
BNC0720	Abduktionskeil		133,00	
<b>KOPFSTÜTZEN</b>				
BNC0730	Kopfstütze verstellbar, seitlich einstellbar (inkl. Halterung)		102,00	
BNC0750	Kopfstütze verstellbar, seitlich einstellbar, mit Kinnunterstützung (inkl. Halterung)		149,00	
<b>KOPFSTÜTZENZUBEHÖR</b>				
BNC0740	Hygienebezug für Kopfstütze ohne Kinnunterstützung		36,00	
BNC0770	Nackenstütze einstellbar		◆	
BNC0790	Klinik-Kit für Kopfstützen		○	
<b>RÜCKENZUBEHÖR</b>				
BNC0800	Seitenpelotte links, vielfach einstellbar <sup>1)</sup>		150,00	
BNC0810	Seitenpelotte rechts, vielfach einstellbar <sup>1)</sup>		150,00	
BNC0820	Seitenpelotte rechts, vielfach einstellbar, nach oben verlängert <sup>1)</sup>		164,00	
BNC0830	Seitenpelotte links, vielfach einstellbar, nach oben verlängert <sup>1)</sup>		164,00	
BNC0840	Seitenpelotte Standard, links <sup>1)</sup>		66,00	
BNC0850	Seitenpelotte Standard, rechts <sup>1)</sup>		66,00	
BNC0880	Seitenpelotte Version 2025, links, wegschwenkbar, vielfach einstellbar <sup>1)</sup>		132,00	
BNC0890	Seitenpelotte Version 2025, rechts, wegschwenkbar, vielfach einstellbar <sup>1)</sup>		132,00	
BNC0900	Seitenpelottenbefestigung		○	
BNC0905	Laterale Positionierungspads, Paar (mit Klett zur Positionierung zwischen Rückenpolster und Bezug)		123,00	
BNC0920	Rückeneinlegekeile (Paar)		20,00	
1) NC: Seitenpelottenbefestigung				
<b>BEINSTÜTZENZUBEHÖR</b>				
BNC0930	Fußplattenverlängerung links (nur mit hochschwenkbarem Beinstützenoberteil und winkel- und tiefenverstellbarer Fußplatte; nicht mit Schutzbezug für Fußauflagen)		25,00	
BNC0940	Fußplattenverlängerung rechts (nur mit hochschwenkbarem Beinstützenoberteil und winkel- und tiefenverstellbarer Fußplatte; nicht mit Schutzbezug für Fußauflagen)		35,00	
BNC0941	Schutzbezug für Fußauflagen		50,00	
BNC0942	Wadenband, gepolstert		30,00	
BNC0945	Wadenband für einteiliges Fußbrett		○	

BNC0952	Bodypoint Ankle Huggers Fußpositionierung, Größe L (inkl. Montagekit)		184,00
BNC0954	Bodypoint Ankle Huggers Fußpositionierung, Größe M (inkl. Montagekit)		184,00
BNC0956	Bodypoint Ankle Huggers Fußpositionierung, Größe S (inkl. Montagekit)		184,00
<b>RAHMEN</b>			
<b>RAHMENFARBE</b>			
BNC0944	Perlgrau		◆
BNC0946	Mitternachtsblau		○
BNC0947	Sandfarben (Special)		○
BNC0948	Limetten-Grün (Special)		○
BNC0949	Rot-Metallic (Special)		○
<b>VORDERRADBEFESTIGUNG</b>			
BNC0960	Fest		◆
<b>VORDERRÄDER</b>			
BNC0982	140x40 (5,5") mittelhart, Schwarz		○
BNC0992	150x30 (6") mittelhart, Schwarz		◆
<b>HINTERRADGRÖSSE</b>			
BNCI047	16", mit fester Hinterradachse (nur mit Hinterrad für Trommelbremse und 1 3/8" pannensicherer Bereifung)		○
BNCI055	22", mit Steckachse		○
BNCI062	24", mit Steckachse		◆
<b>HINTERRADAUSFÜHRUNG</b>			
BNCI072	Standard (schwarze Nabe, farblose Felge, verzinkte Speichen), (NC: Greifreifen kunststoffbezogen)		◆
BNCI076	Hinterrad für Trommelbremse (farblose Nabe, eloxierte farblose Felge, Edelstahl-Speichen), (NC: 1" Luftbereifung Leichtlauf)		○
<b>HINTERRADBEBEIFUNG</b>			
BNCI082	1 3/8" Luftbereifung mit Profil, Schwarz		○
BNCI086	1" Luftbereifung Leichtlauf, Schwarz		○
BNCI092	1 3/8" pannensichere Bereifung, Schwarz		◆
<b>GREIFREIFEN</b>			
BNCI100	Aluminium		◆
BNCI120	Kunststoffbezogen		102,00
<b>RAHZUBEHÖR</b>			
<b>HAND- UND SPEICHENSCHUTZ</b>			
BNCI160	Hand- und Speichenschutz, gefrostet		123,00
<b>SICHERHEIT</b>			
<b>BREMSEN</b>			
BNCI170	Standardbremse		◆
<b>GURTE</b>			
BNCI200	Haltegurt		59,00
<b>ZUBEHÖR</b>			
BNCI230	Therapietisch Plexiglas, inkl. Montage-Kit		157,00
BNCI231	Therapietisch mit Ellenbogenpolster inkl. Montage-Kit		174,00
BNCI232	Halbseitiger Therapietisch, rückschwenkbar, links (inkl. Armlehne mit geradem, schmalem Polster) (NC: Set mit Schnellverschlusschrauben)		205,00
BNCI233	Halbseitiger Therapietisch, rückschwenkbar, rechts (inkl. Armlehne mit geradem, schmalem Polster) (NC: Set mit Schnellverschlusschrauben)		205,00
BNCI240	Wegschwenkbarer Therapietisch (NC: Set mit Schnellverschlusschrauben)		339,00
BNCI245	Wegschwenkbarer Therapietisch mit Ellenbogenpolster		363,00
BNCI235	Auflagekissen für Therapietisch		153,00
BNCI237	Polster für halbseitigen Therapietisch		61,00
BNCI290	Klinik-Kit (alternativ zu Inbus-Schrauben), (NC: Set mit Schnellverschlusschrauben)		26,00
BNCI295	Set mit Schnellverschlusschrauben für Arm- und Beinstützeinstellung		41,00
	<b>Summe</b>		

